



NAUDOJIMO SAUGA

- Prieš pradėdami naudoti prietaisą atidžiai perskaitykite šią instrukciją.
- Šį valdymo prietaisą privalo montuoti ir prijungti kvalifikuotas darbuotojas. Būtina laikytis visų saugumo reikalavimų.
- Prieš įjungdami prietaisą patikrinkite visus prijungimus.
- Būtina užtikrinti tinkamas darbo sąlygas, atitinkančias prietaiso specifikacijas.



MONTAVIMO REKOMENDACIJOS

- Šį prietaisą draudžiama prijungti prie tų pačių elektros kabelių, prie kurių prijungti didelės galios prietaisai, nenaudojant atitinkamų tinklo filtrų.
- Netieskite signalinių kabelių šalia arba su energijos ir maitinimo kabeliais.
- Laikykite iš tolo nuotoliniu būdu valdomus prietaisus, venkite didelės galios apkrovimo, venkite prietaiso kontakto su grupinio arba fazinio reguliavimo prietaisais, bei su kitais įrenginiais, galinčiais sutrukdyti katilo reguliatoriaus darbui.
- Prijungdami prietaisą atminkite, kad pastato sistemoje turi būti numatytas jungiklis ir automatinis jungiklis. Šis elementas turi būti šalia valdymo prietaiso, lengvai pasiekiamas jo naudotojui ir pažymėtas taip, jog būtų aišku, kad jis yra skirtas įrenginio išjungimui.
- Gamintojas nėra atsakingas už žalą, patirtą dėl šios instrukcijos nesilaikymo.

TECHNINIAI DUOMENYS

Jutikliai:	KTY-210
Matavimų apimtis:	0 – 120 °C
Matavimų detalizavimas:	0.1 °C
Matavimų laikas:	1 s
Duomenų nuskaitymas:	LCD ekranas 2x20 ženklų
Valdymo išeigos:	
• Uždegiklis:	~230V 2A (0.8A)
• Padavimo mechanizmas:	~230V 2A (0.8A)
• Degiklio ventiliatorius:	~230V 2A (0.8A)
• Centrinio šildymo pompa:	~230V 2A (0.8A)
• Šildomo geriamojo vandens sistemos pompa:	~230V 2A (0.8A)
• Termostatas 2	Kontaktai (uždaras/atviras) maks. 24 V 2A
Apsauga:	
• Temperatūros	STB (95°C)
• Elektros	Saugiklis 4A
Įėjimai:	
• Kambario termostatas:	Uždaras kontaktas
• Temperatūros jutikliai:	KTY-210
Žymėjimas:	
• LED diodai	Išėjimų būsenos žymėjimas
• LCD ekranas	Pranešimai, išmatavimai, nustatymai
Maitinimas:	~230 V 50 Hz
Darbo temperatūra:	5°C – 50°C
Korpuso apsaugos laipsnis:	IP20

PASKIRTIS

REG-03 reguliatorius yra naujoviškas mikroprocesinis prietaisas, kuriuo reguliuojamas granuliu degiklio darbas. Valdymo prietaiso bei liepsnos jutiklio sudėtingų algoritmų pritaikymas garantuoja lengvą naudojimą ir pilną deginimo proceso automatizavimą. Dėl didelio skystųjų kristalų ekrano ir didelių mygtukų reguliatoriaus naudojimas atrodo lengvas ir aiškus. Šis valdymo prietaisas yra pritaikytas darbui su centrinio šildymo pompa ir šildomo geriamojo vandens pompa. Šios papildomos funkcijos leidžia naudoti prietaisą išplėstose centrinio šildymo sistemose be papildomų valdymo prietaisų. Šiame reguliatoriuje yra taip pat numatytas kambario termostatas, kuriuo galima keisti katilo darbo parametrus, kai patalpose pasiekiami tam tikra temperatūra.

VEIKIMO PRINCIPAS

Prietaisas veikia kuro dozavimo ir ventiliatoriaus darbo principu. Kuras tiekiamas reguliuojant padavimo mechanizmą, o ventiliatorius kontroliuoja degimo procesą. Kai karštas vanduo pasiekia nustatytą temperatūrą reguliatorius pradeda tiesiog palaikyti temperatūrą arba visiškai atjungia degiklį. Kuras užkuriamas automatiškai būdu uždegiklio pagalba, kuris yra prijungtas prie šio reguliatoriaus. Juo taip pat reguliuojamas šildomo geriamojo vandens rezervuaras. Geriamojo vandens sistemos pompa pradeda veikti, kai valdymo prietaiso jutiklis aptinka per žemą temperatūrą rezervuare. Galimas taip pat geriamojo vandens sistemos pompos darbo režimo nustatymas – su prioritetu arba be. Katilo darbą galima taip pat reguliuoti kambario termostatu. Tokiu būdu galima reguliuoti šildymą pagal kambario esamą temperatūrą. Reguliatoriuje yra įrengta automatinė sistema (kuri aptinka temperatūros jutiklių gedimą) bei katilo darbą kontroliuojantys mechanizmai, kurie saugo centrinio šildymo sistemą.

PRIJUNGIMO SCHEMA

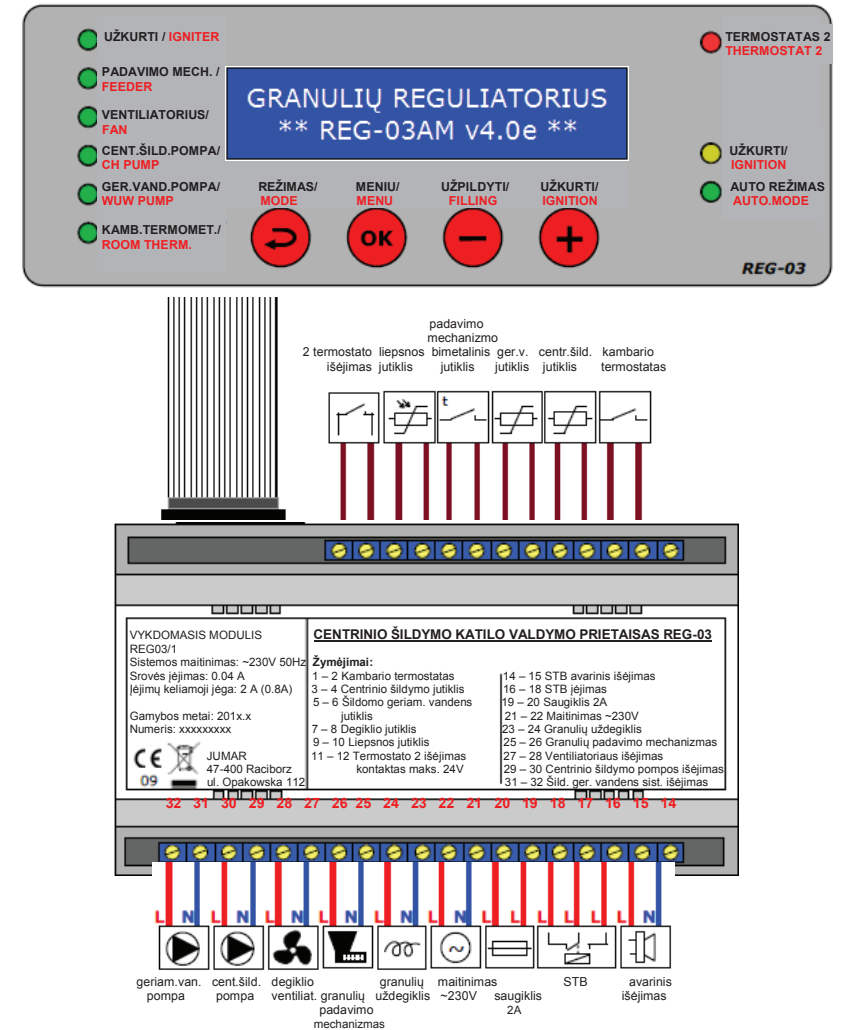

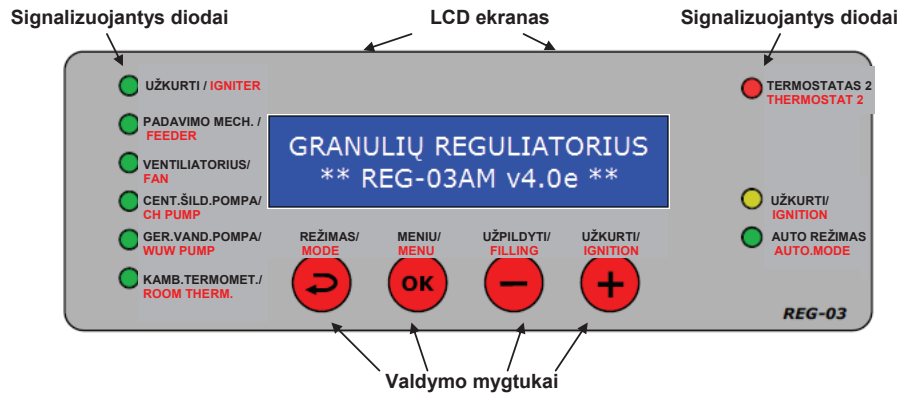
VALDYMO SKYDAS

Aprašymas:

- Diodai signalizuojantys išėjimų būseną ir valdymo prietaiso darbo režimą,
- LCD ekranas, skirtas prietaiso komunikavimui su naudotoju,
- Valdymo prietaiso reguliavimo mygtukai.

MYGTUKŲ APRAŠYMAS:**REŽIMAS**

Šis mygtukas skirtas išeiti iš nustatymų meniu arba keičiamo parametro neišsaugant pakeitimų atmintyje. Nustatymų skyde šis mygtukas leidžia keisti valdymo prietaiso darbo režimą – „STOP“, „UŽKURTI“, „AUTOMATINIS DARBAS“.



Šiuo mygtuku įjungiamas nustatymų meniu arba parametro keitimas. Jeigu keisdami parametą dar kartą paspaudžiate šį mygtuką prietaiso atmintyje išsaugomi pakeitimai.

UŽPILDYTI

Nustatymų meniu šiuo mygtuku einama į apačią, o keičiant režimą mažinama parametro vertė. Kai nustatytas režimas „UŽKURTI“ šiuo mygtuku aktyvuojama didelio padavimo mechanizmo užpildymo funkcija.

UŽKURTI

Nustatymų meniu šiuo mygtuku einama į viršų, o keičiant režimą didinama parametro vertė. Kai nustatytas režimas „UŽKURTI“ šiuo mygtuku aktyvuojama degiklio uždegimo funkcija.

VALDYMO PRIETAISO NAUDOJIMAS

Įjungus reguliatorių LCD ekrane pasirodys programos logotipas, žymintis: reguliatoriaus tipą, programinės įrangos aktualią versiją ir gamintojo logotipas.

GRANULIŲ REGULIATORIUS
** REG-03AM v4.0E **

JUMAR
LINKI ŠILUMOS

Paleidimo metu reguliatorius atlieka prijungtų jutiklių patikrinimą. Jeigu kuris nors jutiklis nėra prijungtas ekrane pamatysite atitinkamą pranešimą (---). Reguliatorius negali veikti, jeigu neprijungtas karšto vandens temperatūros jutiklis (centrinio šildymo); tokiu atveju aktyvuojamas avarinis režimas (centrinio šildymo pompa visą laiką įjungta).

CO: ---°C CWU: --- °C
STOP

CO – centrinio šildymo sistema

CWU – šildomo geriamojo vandens sistema

Jeigu visi jutikliai tinkamai prijungti ekrane bus rodoma centrinio šildymo katilo dabartinė temperatūra ir geriamojo vandens sistemos rezervuaro temperatūra (jeigu funkcija aktyvi). Ekrane taip pat bus rodoma nustatyta funkcija.

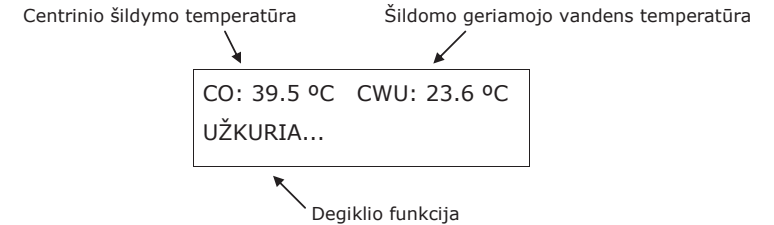

Regulatorius gali veikti trim režimais („STOP“, „UŽKURTI“, „AUTOMATINIS DARBAS“). Režimas keičiamas skyde paspaudžiant mygtuką „REŽIMAS/↔“. „STOP“ režimą galima aktyvuoti bet koku režimu, spaudžiant ir 3 sekundes laikant paspaustą mygtuką „REŽIMAS/↔“. Šis režimas paleidžia procedūras, susijusias su degiklio užgesinimu, t.y. užgesinimas arba valymas.

Pirmą kartą prijungus reguliatorių aktyvuojamas „STOP“ režimas. Kiekvieną kartą keičiant nustatymą būseną išsaugoma reguliatoriaus atmintyje. Kitą kartą paleidžiant valdymo prietaisą automatiškai aktyvuojamas paskutinį kartą naudotas darbo režimas.

Žemiau pateiktoje lentelėje trumpai aprašomos tam tikros degiklio funkcijos, kurios aktyvuojamos priklausomai nuo reguliatoriaus darbo režimo.

FUNKCIJOS PAVADINIMAS	FUNKCIJOS APRAŠYMAS
STOP	Degiklis sustabdytas.
UŽPILDYTI	Padavimo mechanizmo užpildymas. Užpildymas automatiškai išsijungs po 10 minučių.
UŽKURTI	Granulių užkūrimas. Režimas automatiškai pasikeis, kai jutiklis aptiks liepsną.
VALYTI	Likusių pelenų valymas iš degiklio. Valymo režimo metu taip pat atliekamas prapūtymas prieš užkūrimą.
DARBAS	Katilo kaitinimas iki nustatytos temperatūros. Rodoma esama degiklio galia.
PALAIKYMAS	Nustatytos temperatūros palaikymas (jeigu degiklio darbo režimas nustatytas nuoseklaus darbo režime).
UŽGESINTI	Degiklio užgesinimas. Aktyvus degiklio darbo „STOP“ režime arba periodiškame režime.
LAUKTI	Degiklis laukia, kol temperatūra sumažės histerezės verte (jeigu degiklio darbo režimas nustatytas periodiško darbo režimu).

Žemiau pateiktame paveikslėlyje pavaizduotas reguliatoriaus režimų ir funkcijų (užkūrimo režime) perjungimas. Nustačius režimo „STOP“ ir „AUTOMATINIS DARBAS“ funkcijas automatiškai kontroliuojamas valdymo prietaisas (regulatorius) pagal naudotojo nustatytus parametrus. Užkūrimo režimu aktyvuojant užkūrimo funkciją įjungiamos procedūros, susijusios su degiklio paleidimu. Kai jutiklis aptinka degikle liepsną esamas režimas keičiamas į režimą „AUTOMATINIS DARBAS“. Kai nustatytas šis režimas nuolatos kontroliuojama liepsnos būseną. Jeigu ugnis užgesa aktyvuojamos atitinkamos funkcijos ir pradedamas naujas granulių užkūrimas (jeigu pagal tam tikrą funkciją taip turi būti). Regulatorius automatiškai atlieka tris granulių užkūrimo bandymus. Ugnies nebuvimo degiklyje priežastys gali būti šios: rezervuare nėra granulių, dideliame padavimo mechanizme nėra granulių, liepsnos jutiklis yra nešvarus arba pažeistas.

PASTABA!!!

Liepsnos jutiklį būtina reguliariai valyti. Dėl nešvarumų ant jutiklio degiklio būseną gali būti klaidingai interpretuojama pvz. gali būti didesnis kuro sunaudojimas nesudeginant visų granulių.

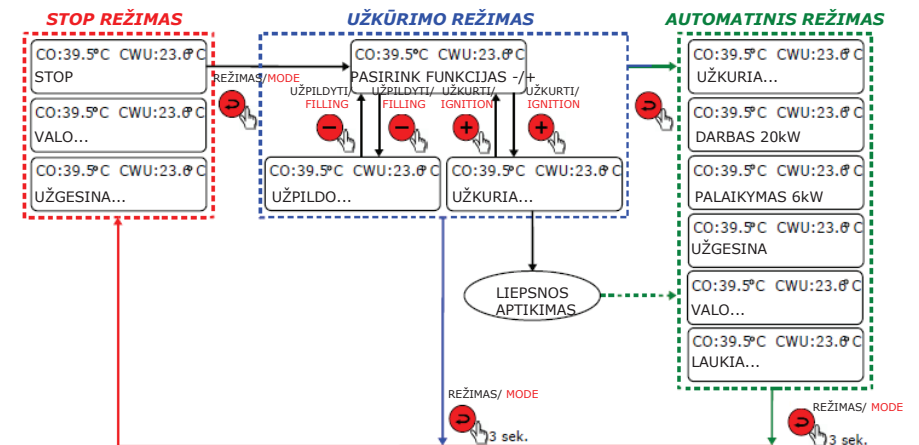

CO – centrinis šildymas
 CWU – šildomo geriamojo vandens sistema

Nustačius bet koki režimą kontroliuojama prijungtų jutiklių būseną. Jeigu kuris nors jų sugęsta apie tai pranešama ekrane (!!!!). Be to reguliatorius aktyvuoja atitinkamas avarines procedūras kiekvienam jutikliui, apsaugodamas centrinio šildymo sistemą.

CO: !!!! °C CWU: !!!! °C
STOP

Įrenginio darbo metu valdymo prietaisas reguliuoja katilo temperatūrą. Jeigu katilo temperatūra per didelė pradedamos procedūros, kurios neleis centrinio šildymo sistemai perkaisti. Jeigu apsauginiai mechanizmai bus aktyvuoti LCD ekrane pamatysite atitinkamą pranešimą (apsaugos tekstas ir esama karšto vandens temperatūra):

KATILO APSAUGA 92°C
STOP

Reguliuojama taip pat ir degiklio korpuso temperatūra. Jeigu ši temperatūra viršija tam tikrą nustatytą vertę reguliatorius automatiškai aktyvuoja degiklio apsaugos procedūras, o ekrane pamatysite:

CO: 22.5 °C CWU: 27.0 °C
DEGIKLIO ALIARMAS

Valdymo skyde yra keturi mygtukai, skirti keisti meniu nustatymus bei nustatyti tam tikrus parametrus: „REŽIMAS/↩“, „MENIU/OK“, „+“, „-“. Naudotojo nustatomi parametrai paskirstyti į keturias grupes: (A) „CENTRINIO ŠILDYMO KATILO NUSTATYMAI“, (B) „ŠILDOMO GERIAMOJO VANDENS REZERVUARO NUSTATYMAI“, (C) „DEGIKLIO NUSTATYMAI“, (D) „REGULIATORIAUS NUSTATYMAI“. „Nustatymų lentelėse“ pateiktas parametrų grupių aprašymas.

NUSTATYMU LENTELĖS

➤ CENTRINIO ŠILDYMO KATILO NUSTATYMAI (A)

FUNKCIJOS NR.	PARAMETRO PAVADINIMAS	NUSTATYMO VIENETAS	NUSTATYMO DYDIS	GAMYKLINIS NUSTATYMAS
1	KARŠTO VANDENS TEMPERATŪRA	°C	35 – 85	50*
2	CENTRINIO ŠILDYMO POMPOS ĮJUNGIMO TEMPERATŪRA	°C	20 – 60	35*
3	CENTRINIO ŠILDYMO KATILO HISTEREZĖ	°C	1 – 20	1*
4	KATILO APSAUGA (PERKAITIMAS)	°C	60 – 90	75*
5	TERMOSTATO 2 TEMPERATŪRA	°C	10 – 90	Išjun.*
6	KATILO DARBO REŽIMAS	---	Žiema/Vasara	Žiema*

➤ ŠILDOMO GERIAMOJO VANDENS REZERVUARO NUSTATYMAI (B)

FUNKCIJOS NR.	PARAMETRO PAVADINIMAS	NUSTATYMO VIENETAS	NUSTATYMO DYDIS	GAMYKLINIS NUSTATYMAS
1	ŠILDOMO GERIAMOJO VANDENS REZERVUARO TEMPERATŪRA	°C	20 – 80	40*
2	ŠILDOMO GERIAMOJO VANDENS TEMPERATŪROS PAKILIMAS	°C	5 – 20	10*
3	ŠILDOMO GERIAMOJO VANDENS PRIORITETAS	---	Taip/Ne	Ne*

➤ DEGIKLIO NUSTATYMAI (C)

FUNKCIJOS NR.	PARAMETRO PAVADINIMAS	NUSTATYMO VIENETAS	NUSTATYMO DYDIS	GAMYKLINIS NUSTATYMAS
1	DEGIKLIO GALIA (KAI VEIKIA)	kW	10 – 40	15*
2	DEGIKLIO GALIA (KAI SUSTABDYTAS)	kW	2 – 9	3*
3	DEGIKLIO DARBO REŽIMAS	---	Nuoseklus/periodiškas	Nuoseklus*
4	DEGIKLIO LIEPSNOS MATAVIMAS	%	---	---

➤ **REGULIATORIAUS NUSTATYMAI (D)**

FUNKCIJOS NR.	PARAMETRO PAVADINIMAS	NUSTATYMO VIENETAS	NUSTATYMO DYDIS	GAMYKLINIS NUSTATYMAS
1	KALBOS NUSTATYMAI	---	lenkų/ anglų/ vokiečių	lenkų*
2	GAMYKLINIAI NUSTATYMAI	---	Taip/Ne	---
3	SERVISO REŽIMO ĮJUNGIMAS	---	000 – 999	---

* **PASTABA!!**

Gamybiniai nustatymai yra tik nustatymų pasiūlymai. Visos vertės priklauso nuo kietojo kuro tipo, įrangos, naudotojo reikalavimų, ir pan.

Regulatoriaus gamintojas iš anksto numato nustatymų pakitimus išleidžiant kitas regulatoriaus versijas.

Norėdami įeiti į nustatymų meniu paspauskite mygtuką „**MENIU/OK**“. Regulatorius perjungs nustatymų režimą ir ekrane pamatysite pirmą nustatymų grupę – „**CENTRINIO ŠILDYMO KATILO NUSTATYMAI**“. Norėdami pakeisti nustatymų grupę spauskite „+“ arba „-“. Meniu išjungimui spauskite „**REŽIMAS/↶**“. Norėdami aktyvuoti tam tikros grupės parametrus ir pakeisti nustatymus pasirinkite grupę ir valdymo skyde paspauskite „**MENIU/OK**“. Ekrane pamatysite pirmą pasirinktos grupės parametą. Žemiau pateiktame paveikslėlyje pavaizduotas grupių ir parametų perjungimas:

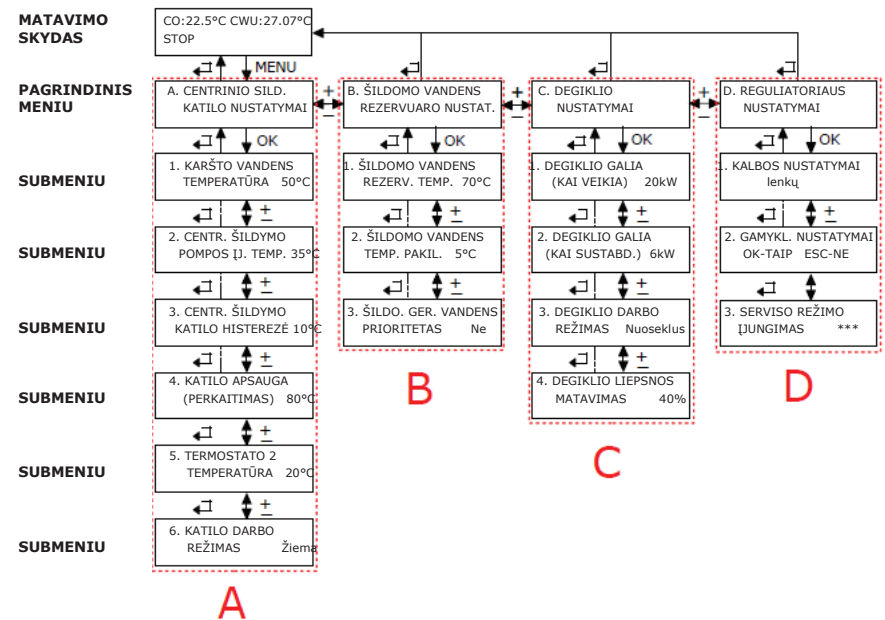

Norėdami pakeisti parametą pasirinkite norimą parametą, kaip pavaizduota aukščiau pateiktame paveikslėlyje, ir mygtuku „MENIU/OK“ aktyvuokite parametro keitimo režimą. Keisdami parametą ekrane pamatysite rodykles ir mirksinčią nustatomą vertę. Mygtukai „+“ ir „-“ yra skirti keisti vertes. Norėdami išsaugoti nustatytą vertę dar kartą spauskite mygtuką „MENIU/OK“. Jeigu nenorite išsaugoti pakeitimų, o grįžti prie ankstesnių nustatymų spauskite „REŽIMAS/↩“. Žemiau pateiktame paveikslėlyje pavaizduotas vieno iš parametų keitimas.

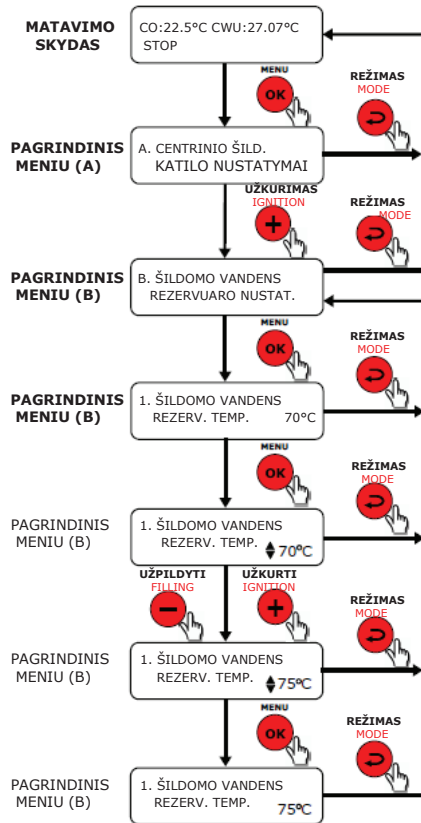

NUSTATYMŲ APRAŠYMAS

A. CENTRINIO ŠILDYMO KATILO NUSTATYMAI

A. CENTRINIO ŠILDYMO
KATILO NUSTATYMAI

1. KARŠTO VANDENS TEMPERATŪRA

1. KARŠTO VANDENS
TEMPERATŪRA 50°C

Šiame meniu naudotojas gali nustatyti karšto vandens temperatūrą. Kai vanduo pasiekia nustatytą temperatūrą reguliatorius automatiškai įjungia palaikymo režimą arba visiškai išjungia degiklį. Jeigu temperatūra krenta žemiau nustatytos vertės (karšto vandens temperatūra – centrinio šildymo katilo histerezė) aktyvuojama degiklio darbo funkcija. Jeigu jutiklis aptinka, kad degiklyje nėra liepsnos pradedamas automatiškas užkūrimas. Karšto vandens temperatūrą galima nustatyti intervale nuo 35°C iki 80°C.

2. CENTRINIO ŠILDYMO POMPOS ĮJUNGIMO TEMPERATŪRA

2. CENTRINIO ŠILDYMO
POMPOS ĮJ. TEMPER. 35°C

Šioje meniu dalyje naudotojas gali nustatyti centrinio šildymo pompos įjungimo temperatūros ribą. Ši pompa veikia pagal naudotojo nustatymus, jeigu šildomo geriamojo vandens prioritetas yra išjungtas (žiūrėkite „Šildomo geriamojo vandens rezervuaro nustatymai > Šildomo geriamojo vandens prioritetas“), o kambario termostato įėjimas yra uždaras. Pompa automatiškai įsijungia taip pat ir tuo atveju, kai aptinkama avarinė būseną (pvz. katilo perkaitimas, jutiklio avarija, katilo apsaugos temperatūros pasiekimas, ir pan.). Karšto vandens pompos įjungimo temperatūrą galima nustatyti intervale nuo 0°C iki 80°C.

3. CENTRINIO ŠILDYMO KATILO HISTEREZĖ

3. CENTRINIO ŠILDYMO
KATILO HISTEREZĖ 10°C

Šioje meniu dalyje naudotojas gali nustatyti centrinio šildymo katilo temperatūros histerezę (vertę, kuria katilo temperatūra turi kristi, kad degiklis automatiškai įjungtų darbo režimą arba iš naujo užkurtų granules). Daugiau nei 5°C histerezės vertės nustatymas galimas tik tuo atveju, kai šildomas šilumos buferis. Šiuo atveju taip pat rekomenduojama pakeisti degiklio darbo režimą iš nuoseklaus į periodišką (žiūrėkite „**Degiklio nustatymas > Degiklio darbo režimas**“). Centrinio šildymo katilo histerezė nustatoma intervale nuo 1°C iki 20°C.

4. KATILO APSAUGA (PERKAITIMAS)

4. KATILO APSAUGA
(PERKAITIMAS) 80°C

Šioje meniu dalyje naudotojas gali nustatyti katilo apsaugos nuo perkaitimo temperatūrą. Apsauga aktyvuojama, kai temperatūra viršija aukščiau minėtą vertę, centrinio šildymo pompa yra išjungta. Regulatorius automatiškai įjungs pompą ir išjungs degiklį. Katilo apsauga nuo perkaitimo nustatoma intervale nuo 60°C iki 90°C. Katilo apsauga aktyvuojama šiais atvejais:

- suveikia kambario termostatas ir tuo pačiu metu katilo apsaugos temperatūra peržengia ribą,
- nustatoma funkcija „**Vasara**“ ir tuo pačiu metu katilo apsaugos temperatūra peržengia ribą,
- nustatomas režimas „**STOP**“ ir tuo pačiu metu katilo apsaugos temperatūra peržengia ribą,
- karšto vandens temperatūra viršija 90°C.

5. TERMOSTATO 2 TEMPERATŪRA

5. TERMOSTATO 2
TEMPERATŪRA 40°C

Šioje meniu dalyje naudotojas gali nustatyti termostatinio išėjimo (relės) perjungimo temperatūrą. Šia funkcija galima pasinaudoti pvz. norint papildomam šildymo įrenginiui duoti darbo pradžios komandą. „**TERMOSTATAS 2**“ veikia lygindamas katilo temperatūrą su šiuo parametru nustatyta temperatūra. Relė perjungiama, kai pasiekiami ši temperatūra. Kai temperatūra krenta histerezės verte (žiūrėkite „**Centrinio šildymo katilo nustatymai > Centrinio šildymo katilo histerezė**“) relė grįžta į pradinę poziciją. Termostato 2 temperatūra nustatoma intervale nuo 10°C iki 90°C. Šią funkciją galima taip pat atjungti nustatant būseną „Išj.“ Žemiau pateiktame paveikslėlyje pavaizduota relės būseną priklausomai nuo lyginamų temperatūrų.

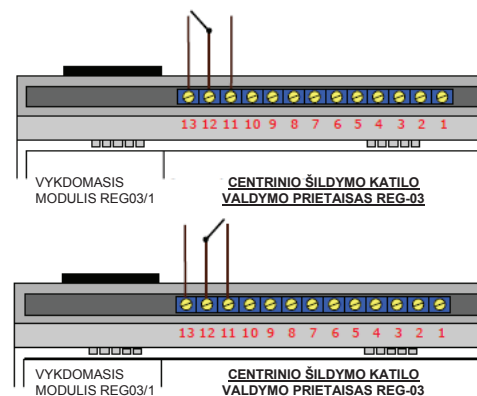

Katilo temperatūra yra žemesnė nei parametru „**TERMOSTATO 2 TEMPERATŪRA**“ nustatyta temperatūra.

Katilo temperatūra yra aukštesnė nei parametru „**TERMOSTATO 2 TEMPERATŪRA**“ nustatyta temperatūra.

6. KATILO DARBO REŽIMAS

6. KATILO DARBO
REŽIMAS Žiema

Šioje meniu dalyje naudotojas gali nustatyti katilo darbo režimą. Galima pasirinkti žiemos arba vasaros režimą. Nustačius žiemos režimą reguliatorius kaitina karštą vandenį iki temperatūros lygio, nustatyto karšto vandens temperatūros parametru (žiūrėkite „Centrinio šildymo katilo nustatymai > Centrinio šildymo katilo histerezė“). Nustačius vasaros režimą reguliatorius išjungia centrinio šildymo pompą ir palaiko katilo minimalią temperatūrą, kad granulės neužgestų. Papildomai blokuojamas karšto vandens temperatūros vertės pokytis ir automatiškai nustatoma pagal gamyklinius nustatymus minimali katilo temperatūros vertė. Šis režimas naudojamas vandeniui šildyti, kai nešildomos patalpos. Nustačius „Vasaros“ režimą papildomai aktyvuojama „katilo apsaugo temperatūros“ funkcija (žiūrėkite „Centrinio šildymo katilo nustatymai > Katilo apsauga (perkaitimas)“), kuri apsaugo katilą nuo staigaus temperatūros padidėjimo.

B. ŠILDOMO GERIAMOJO VANDENS REZERVUARO NUSTATYMAI

6. ŠILD. GER. VANDENS
REZERVUARO NUSTAT.

1. ŠILDOMO GERIAMOJO VANDENS REZERVUARO TEMPERATŪRA

1. ŠILD. GER. VANDENS
REZERVUARO TEMP. 70°C

Šioje meniu dalyje naudotojas gali nustatyti šildomo geriamojo vandens temperatūrą. Kai pasiekiamas nustatyta temperatūra šildomo geriamojo vandens pompa automatiškai įsijungia (jeigu prijungtas šildomo geriamojo vandens jutiklis). Jeigu nustatysite „Išj.“ vertę pompa bus visą laiką išjungta automatiškai, o šildomo geriamojo vandens

prioritetas bus užblokuotas (žiūrėkite „Šildomo geriamojo vandens rezervuaro nustatymai > Šildomo geriamojo vandens prioritetas“) ir prioriteto būseną bus perjungta į „Ne“ būseną. Šildomo geriamojo vandens rezervuaro temperatūra nustatoma intervale nuo Išj. iki 80°C.

2. ŠILDOMO GERIAMOJO VANDENS TEMPERATŪROS PADIDĖJIMAS

1. ŠILD. GER. VANDENS
REZERVUARO TEMP. 70°C

Šioje meniu dalyje naudotojas gali nustatyti karšto vandens temperatūros padidėjimo vertę vandens rezervuaro prioriteto nustatymo metu (žiūrėkite „Šildomo geriamojo vandens rezervuaro nustatymai > Šildomo geriamojo vandens rezervuaro prioritetas“). Šiuo atveju katilas įkaista iki nustatytos temperatūros + vandens temperatūros padidėjimo vertės (jeigu katilo temperatūra yra žemesnė nei nustatyta karšto vandens temperatūra rezervuare). Karšto vandens temperatūros padidėjimo vertė gali būti nustatyta intervale nuo 5°C iki 20°C.

3. ŠILDOMO GERIAMOJO VANDENS PRIORITETAS

1. ŠILD. GER. VANDENS
PRIORITETAS Ne

Šioje meniu dalyje naudotojas gali nustatyti katilo darbo prioritetą. Jeigu nustatyta prioriteto būseną „Ne“ katilas šildo karštą vandenį ir tuo pačiu metu šildomą geriamąjį vandenį. Jeigu nustatyta šildomo geriamojo vandens temperatūra yra didesnė, negu nustatyta karšto vandens temperatūra reguliatorius šildo rezervuarą tik iki karšto vandens temperatūros. Tuo tarpu prioriteto būsenoje „Taip“ geriamojo vandens rezervuare iš pradžių temperatūra pakyla iki rezervuaro nustatytos temperatūros + šildomo geriamojo vandens padidėjimo vertės (jeigu katilo temperatūra yra žemesnė, negu nustatyta temperatūra šildomo geriamojo vandens rezervuare), o vėliau katilo temperatūra krenta iki nustatytos vertės ir šildomas karštas vanduo. Šildomo geriamojo vandens prioriteto nustatomi režimai: taip arba ne.

C. DEGIKIO NUSTATYMAI

C. DEGIKLIO NUSTATYMAI

1. DEGIKLIO GALIA (KAI VEIKIA)

1. DEGIKLIO GALIA
(KAI VEIKIA) 20kW

Šioje meniu dalyje naudotojas gali nustatyti degiklio galią, kai įrenginys veikia (karšto vandens temperatūra žemesnė, negu nustatyta). Nustatoma degiklio galia priklauso nuo naudojamų granuliu kokybės. Šią galią būtina nustatyti taip, kad visiškai sudegtų visos granulės ir degiklyje nedingtų žarijos. Darbo režimu degiklio galia nustatoma intervale nuo 10kW iki 40kW.

2. DEGIKLIO GALIA (KAI SUSTABDYTAS)

2. DEGIKLIO GALIA (KAI
SUSTABDYTAS) 6kW

Šioje meniu dalyje naudotojas gali nustatyti degiklio galią, kai įjungta palaikymo funkcija (karšto vandens temperatūra aukštesnė, negu nustatyta). Nustatoma degiklio galia priklauso nuo naudojamų granuliu kokybės. Šią galią būtina nustatyti taip, kad degiklyje nedingtų žarijos ir katile toliau nekiltų temperatūra. Nustačius palaikymo režimą degiklio galia nustatoma intervale nuo 2kW iki 9kW.

3. DEGIKLIO DARBO REŽIMAS

3. DEGIKLIO DARBO
REŽIMAS Nuoseklus

Šioje meniu dalyje naudotojas gali nustatyti degiklio darbo režimą. Degiklis gali veikti nustačius nuoseklų režimą (kai pasiekama nustatytos temperatūros vertė – galia mažinama pagal parametą „**DEGIKLIO GALIA (KAI SUSTABDYTAS)**“) arba periodišką režimą (kai pasiekama nustatytos temperatūros vertė – degiklis išjungiamas). Periodišką režimą rekomenduojama nustatyti šildant šilumos buferį ir kai centrinio šildymo katilo histerezės vertė viršija 5°C.

4. DEGIKLIO LIEPSNOS MATAVIMAS

4. DEGIKLIO LIEPSNOS
MATAVIMAS 40%

Šioje meniu dalyje naudotojas gali patikrinti ugnį degiklyje. Kai įjungta veikimo funkcija liepsnos dydžio rodiklis turi siekti nuo 70% iki 99%. Jeigu ši vertė yra mažesnė būtina išvalyti liepsnos jutiklį, kuris yra įrengtas degiklyje.

D. REGULIATORIAUS NUSTATYMAI

D. REGULIATORIAUS
NUSTATYMAI

1. KALBOS NUSTATYMAI

1. KALBOS NUSTATYMAS
lenkų

Šioje meniu dalyje naudotojas gali nustatyti reguliatoriaus sąsajos kalbą. Kalbos pasirinkimui: lenkų, anglų, vokiečių.

2. GAMYKLINIAI NUSTATYMAI

2. GAMYKLINIAI NUSTATYMAI OK-TAIP ESC-NE

Šioje meniu dalyje naudotojas gali sugrąžinti visus gamintojo nustatymus. Norėdami tai padaryti sekite visus LCD ekrane pateikiamus nurodymus. Kai aktyvuosite gamyklinius nustatymus reguliatorius išsijungs ir automatiškai įsijungs iš naujo.

3. SERVISO REŽIMO ĮJUNGIMAS

3. SERVISO REŽIMO ĮJUNGIMAS ***

Šioje meniu dalyje naudotojas gali aktyvuoti papildomas serviso opcijas įvedamas atitinkamą serviso kodą. Serviso kodas yra prieinamas tik servise.

NAUDOTOJO UŽRAŠAI**➤ CENTRINIO ŠILDYMO KATILO NUSTATYMAI (A)**

FUNKCIJOS NR.	PARAMETRO PAVADINIMAS	NUSTATYMO VIENETAS	NUSTATYMO DYDIS	GAMYKLINIS NUSTATYMAS
1	KARŠTO VANDENS TEMPERATŪRA	°C	20 – 85	
2	CENTRINIO ŠILDYMO POMPOS ĮJUNGIMO TEMPERATŪRA	°C	20 – 60	
3	CENTRINIO ŠILDYMO KATILO HISTEREZĖ	°C	1 – 20	
4	KATILO APSAUGA (PERKAITIMAS)	°C	60 – 90	
5	TERMOSTATO 2 TEMPERATŪRA	°C	10 – 90	
6	KATILO DARBO REŽIMAS	---	Žiema/Vasara	

➤ ŠILDOMO GERIAMOJO VANDENS REZERVUARO NUSTATYMAI (B)

FUNKCIJOS NR.	PARAMETRO PAVADINIMAS	NUSTATYMO VIENETAS	NUSTATYMO DYDIS	GAMYKLINIS NUSTATYMAS
1	ŠILDOMO GERIAMOJO VANDENS REZERVUARO TEMPERATŪRA	°C	20 – 80	
2	ŠILDOMO GERIAMOJO VANDENS TEMPERATŪROS PAKILIMAS	°C	5 – 20	
3	ŠILDOMO GERIAMOJO VANDENS PRIORITETAS	---	Taip/Ne	

➤ DEGIKLIO NUSTATYMAI (C)

FUNKCIJOS NR.	PARAMETRO PAVADINIMAS	NUSTATYMO VIENETAS	NUSTATYMO DYDIS	GAMYKLINIS NUSTATYMAS
1	DEGIKLIO GALIA (KAI VEIKIA)	kW	10 – 40	15*
2	DEGIKLIO GALIA (KAI SUSTABDYTAS)	kW	2 – 9	3*
3	DEGIKLIO DARBO REŽIMAS	---	Nuoseklus/periodiškas	Nuoseklus*

➤ **REGULIATORIAUS NUSTATYMAI (D)**

FUNKCIJOS NR.	PARAMETRO PAVADINIMAS	NUSTATYMO VIENETAS	NUSTATYMO DYDIS	GAMYKLINIS NUSTATYMAS
1	KALBOS NUSTATYMAI	---	lenkų/ anglų/ vokiečių	lenkų
2	GAMYKLINIAI NUSTATYMAI	---	Taip/Ne	---
3	SERVISO REŽIMO ĮJUNGIMAS	---	000 – 999	---